

Détecteur de présence compact office 24V compact office 24V Lux



Art. Nr. 201 4 000

Art. Nr. 201 4 001

D	Bedienungsanleitung	2
F	Notice d'utilisation	22
GB	Installation manual	42
E	Manual de instrucciones	62
I	Istruzioni per l'uso	82
NL	Gebruikershandleiding	102

**Détecteur de présence
compact office 24V
compact office 24V Lux****Sommaire**

1. Sécurité	23
2. Fonctions et caractéristiques	24
3. Montage et raccordement	25
4. Mise en service	28
5. Montage en parallèle	32
6. Utilisation de la télécommande utilisateur clic	33
7. Mode test	34
8. Caractéristiques techniques	35
9. Garantie	37
10. Dépannage	38

Vous avez opté pour un appareil de la société Theben HTS. Nous vous remercions de votre confiance

1. Sécurité

Familiarisez-vous avec le compact office 24V (Lux) avant de l'assembler et de le mettre en service. Lisez pour cela ce mode d'emploi.

ATTENTION!

L'appareil ne nécessite aucun entretien. Si l'appareil est ouvert ou un objet quelconque introduit dans celui-ci, la garantie cesse en tous ses effets.

Utilisation conforme à l'usage prévu

Le détecteur de présence sert uniquement à l'usage convenu aux termes du contrat passé entre le fabricant et l'utilisateur. Tout autre usage est prohibé. Le fabricant décline toute responsabilité en cas d'usage non conforme.

2. Fonctions et caractéristiques

Le détecteur de présence compact office 24V (Lux) détecte la présence de personnes sous l'effet du moindre mouvement. En même temps, un capteur mesure la luminosité dans la pièce et la compare avec le seuil de luminosité pré-réglé. Deux relais (compact office 24V) et/ou un relais (compact office 24V Lux) servent de sortie de commutation.

Le compact office 24V (Lux) s'utilise surtout dans les bureaux, petits couloirs et locaux annexes. Un verrouillage mécanique de sécurité interdit le démontage du détecteur par toute personne non autorisée.

Le contact A «Lumière» enclenche l'éclairage en cas de présence d'une personne **si** la luminosité est insuffisante, et l'éteint en cas d'absence **ou** de luminosité suffisante.

- Contact „Lumière“: relais libre de potentiel
- Luminosité et temporisation réglables
- Convient pour lampes fluorescentes/PL, à halogène et à incandescence
- Fonction impulsion pour automate d'escalier
- Télécommande de service QuickSet plus (en option)
- Télécommande utilisateur clic (en option)

Le contact B «Présence» (seulement compact office 24V) commande des systèmes de chauffage, de ventilation et climatisation. Le contact se ferme en présence d'une personne, une temporisation permettant un enclen-

chement retardé. Le contact peut également être utilisé pour la surveillance de locaux. L'appareil réagit alors avec une sensibilité réduite aux seuls mouvements bien distincts.

- Contact „Présence“: relais libre de potentiel
- Temporisations à l'enclenchement et au déclenchement réglables
- Fonction de surveillance

La **sortie analogique 0-10V (seulement compact office 24V Lux)** délivre la luminosité mesurée par le capteur de lumière sous forme de signal analogique. Cette sortie peut être utilisée comme un capteur de lumière et fonctionne indépendamment du détecteur de présence.

- Sortie analogique 0-10V
- Signal de sortie linéaire ou logarithmique de la luminosité

3. Montage et raccordement

3.1 Détection de présence

La hauteur de montage idéale est de 2,0 - 3,0 m.

Plus l'appareil est monté haut, plus la sensibilité du détecteur est réduite. Pour pouvoir détecter la présence de personnes correctement, le détecteur doit avoir un champ de vision libre sur les personnes en question. Le mobilier de bureau, les cloisons mobiles, les plantes, les luminaires suspendus etc. peuvent gêner la détection (masquage par ombre).

H. mont	Personnes assises	Personnes en mouvement
2,0m	3,0m x 3,0m	4,5m x 4,5m ± 0,5m
2,5m	4,0m x 4,0m	6,0m x 6,0m ± 0,5m
3,0m	4,5m x 4,5m	7,0m x 7,0m ± 1,0m
3,5m	---	8,0m x 8,0m ± 1,0m

Champ de surveillance (hauteur de montage 3,0m)

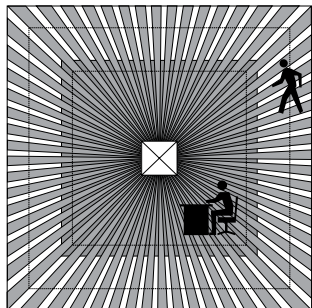
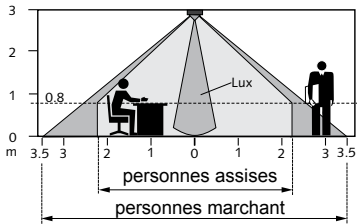

3,5 3 2 1 0 1 2 3 3,5

3.2 Mesure de lumière

Le détecteur mesure la lumière artificielle et naturelle réfléchie directement sous le détecteur (angle d'ouverture de $\pm 30^\circ$).

L'emplacement de montage du détecteur sert de référence pour le niveau d'éclairage dans la pièce.

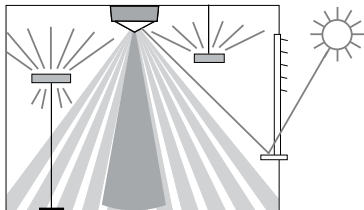

Avec un éclairage indirect, la lumière artificielle ne doit pas dépasser 2000Lux sur le lieu de montage du détecteur (seuil de luminosité > 200Lux).

3.3 Raccordement

Pour le montage encastré du détecteur on devra utiliser un boîtier. Pour le montage en saillie, un cadre spécial de montage apparent est proposé.

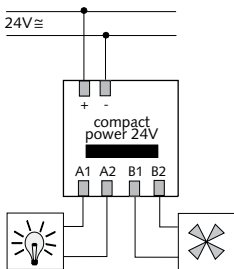

voir
caractéristiques
techniques

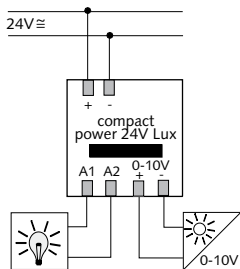

4. Mise en service

Les détecteurs sont livrés prêts à l'emploi, avec un réglage de base. Les valeurs préréglées sont des valeurs indicatives. Pour la mise en service, la télécommande de service QuickSet plus est proposée en option. Elle permet le réglage à distance de toutes les valeurs des potentiomètres.

4.1 Réglages du contact «Lumière» A

Potentiomètre

- | | |
|---|--------|
| ① Seuil de luminosité «LUX» | cadran |
| ● Zones de passage (non zone de travail) | env. 2 |
| ● Zones de travail (bureau, salle de réunion) | env. 4 |
| ● Activités demandant une importante concentration visuelle (laboratoire, dessin, ..) | > 5 |
| ● Désactivation de la mesure de luminosité | «on» |

Selon le lieu de montage, l'exposition à la lumière, le mobilier, les propriétés réfléchissantes de la pièce et des meubles, une correction du réglage de 1 ou 2 graduations peut s'avérer nécessaire.

Pour optimiser le paramétrage, veuillez utiliser la télécommande de service QuickSet plus.

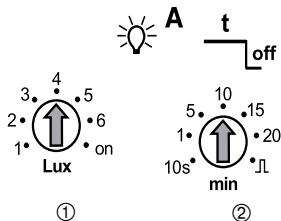





② Temporisation au déclenchement

- Zones de passage env. 5min
- Zones de travail env. 10min
- En cas de réglages entre 2 et 15min, la temporisation au déclenchement varie en autoapprentissage à l'intérieur de cette plage.
Les réglages < 2min ou > 15min restent fixes.
-  «impulsions»: commande d'automate d'escalier (0,5s „on“ / 10s „off“)

DIP-switch

③ Mesure de lumière: auto-apprentissage ou hystérèse fixe

-   auto : l'auto-apprentissage de la mesure de lumière est activé.
-   fix : si l'éclairage est soumis à une commande logique située en amont, l'auto-apprentissage peut être désactivé.

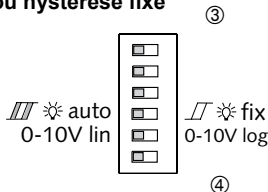

4.2 Réglages du Sortie analogique 0-10V (seulement compact office 24V Lux)

④ Sortie de luminosité linéaire ou logarithmique

- „0-10V lin“: signal de sortie linéaire
- „0-10V log“: signal de sortie logarithmique; résolution améliorée lorsque les valeurs d'éclairage en Lux sont faibles.

4.3 Réglages sortie de commutation «Présence» B (seulement compact office 24V)

⑤ Temporisation au déclenchement - présence

- Les valeurs réglées demeurent inchangées (pas d'autoapprentissage).

⑥ Temporisation à l'enclenchement - présence

- Le contact se ferme en cas de présence seulement après écoulement de la temporisation réglée.
- 0 = Le contact se ferme immédiatement à la détection d'une présence.
-  Surveillance de pièce, le contact ne se ferme qu' en présence d'un mouvement bien distinct (sécurité élevée contre les fausses alarmes).

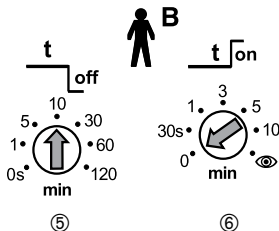

4.4 Comportement à l'enclenchement

A chaque fois que la partie sensorielle est enfichée sur la partie puissance ou à chaque mise sous tension, le détecteur de présence traverse 3 phases qui sont signalées par une LED.

1. Phase de démarrage (30 s)

- La LED clignote au rythme d'une seconde, les deux contacts sont fermés. (lumière et présence «on»)
- En cas de non détection (absence), les deux contacts s'ouvrent au bout de 30s.

2. Phase de service (10min)

- Le contact „Lumière“ réagit immédiatement sans temporisation) à la luminosité afin de contrôler le seuil de luminosité.
- Si la luminosité est insuffisante, la lumière s'allume (LED allumée) ; si, au contraire, la luminosité est suffisante, la lumière s'éteint (LED éteinte).
- Une pression sur les touches du télécommande utilisateur clic interrompt la phase de service prématurément.

3. Fonctionnement

- Le détecteur est prêt à fonctionner (LED éteinte).

5. Montage en parallèle

- Les sorties des relais de plusieurs détecteurs peuvent être commutées en parallèle. Cela permet de couvrir des locaux de grande taille et en angles (couloirs, garages souterrains etc.).
- Le montage en parallèle des sorties analogiques 0-10V n'est pas admissible.
- La charge maximale admissible n'augmente pas.
- La détection de présence et de luminosité est assurée par tous les détecteurs en commun.
- Le seuil de commutation et la temporisation au déclenchement doivent être réglés sur chaque détecteur.
- La télécommande utilisateur clic ne peut être utilisée que partiellement (voir point 6).

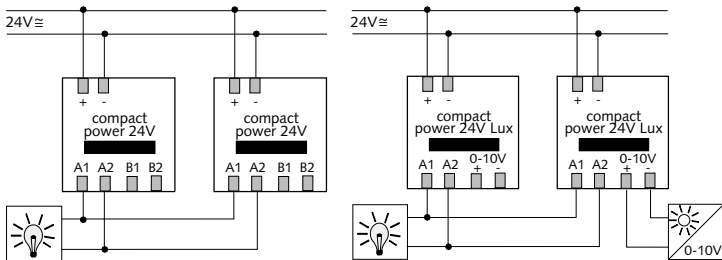

voir caractéristiques techniques

6. Utilisation de la télécommande utilisateur clic



Veillez noter que la télécommande clic ne peut être utilisée que partiellement en présence d'un montage en parallèle.

F

Nombres de détecteurs	Adresses de groupes clic
Un détecteur	Adresses de groupes libres, voir mode d'emploi de la télécommande utilisateur clic
Deux détecteurs	détecteur 1: adresse de groupe A ou C détecteur 2: adresse de groupe B ou D clic: adresse de groupe A+B ou C+D Les ordres ON et OFF commandent la mise en marche, respectivement l'extinction de l'éclairage.
Trois et plus de détecteurs	Télécommande utilisateur clic non opérationnelle

7. Mode test

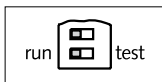

Le mode test sert à vérifier la détection de présence et le câblage.

7.1 Réglage du mode «test» avec DIP-Switch

- DIP-switch sur «Test».

1. Phase de démarrage (30 s)

- Pendant 30s, les deux contacts sont fermés (LED 20s «on», 10s «off»)

2. Mode «test»

- Si un mouvement est détecté (LED allumée), les deux contacts se ferment
- Si aucun mouvement n'est détecté (LED éteinte), les deux contacts s'ouvrent au bout de 10s.
- Attention: pas de mesure de luminosité.
- Le détecteur reste en permanence en phase test.

7.2 Réglage du «test» avec QuickSet plus

- Lors du réglage du mode «test» avec la télécommande de service QuickSet plus, le détecteur passe directement dans le mode test sans passer la phase de démarrage.
- Au bout de 10 min., le mode test s'arrête automatiquement. Le détecteur effectue un reset (voir 4.3).

8. Caractéristiques techniques

Partie sensorielle		compact office 24V
Champ de surveillance	horizontal vertical	360° 120°
Hauteur de montage conseillée		2,0 - 3,0m
Portée maximale		6 x 6 m (h.mont. 2.5m) 8 x 8 m (h.mont. 3.5m)
Commande de lumière mixte Mesure de lumière désactivée		ca. 10 - 1500Lux „on“
Temp. de déclenchement „Lumière“ Brève impulsion		10sec. - 20min. 0.5sec. „on“ / 10sec. „off“
Temp. de déclenchement „Présence“		10sec. - 120min.
Temp. d'enclenchement „Présence“ Surveillance de pièce		0sec. - 10min. 
Parties puissance		compact power 24V compact power 24V Lux
Tension nominale		24V AC/DC \pm 20%
Sortie relais A1, A2, „Lumière“		Relais libre de potentiel
Exécution du contact: Micro contact sans potentiel		24V \cong 2A μ , 230V~2A μ
Puissance de coupure	minimal maximal	1V / 1mA *) 50W / 460VA

*) Une charge de plus de 60V, resp. 100mA (max. 1,5W) appliquée au contact modifie durablement les propriétés du contact; la spécification de charge minimale de 1V/1mA ne peut plus être garantie.

Sortie relais B "Présence" (seulement compact power 24V)	Relais libre de potentiel
Exécution du contact: Microcontact sans potentiel	24V \cong 2A μ , 230V~2A μ
Charge	minimale maximale
	1V / 1mA *) 50W / 460VA
Sortie analogique 0-10V (seulement compact power 24V Lux)	0-10V
Tension de sortie	0-10V DC
Résistance de charge	> 10k Ω
Mesure de lumière mixte	linéaire logarithmique
	ca. 10 - 1500 Lux ca. 10 - 5000 Lux
Profondeur	40mm
Diamètre	48mm
Plaqué de montage	70 x 70mm
Bornes à vis	max. 2x 2.5mm2
Boîtier encastré	Dim. 1, (NIS,PMI)
Température ambiante	0° - 50°C
Classe de protection	IP 40
Numéros d'articles	
compact office 24V	201 4 000
compact office 24V Lux	201 4 001
Boîtier apparent compact	907 0 514
Télécommande de service QuickSet plus	907 0 532
Télécommande utilisateur clic	907 0 515

9. Garantie

Les détecteurs de présence Theben HTS sont fabriqués avec le plus grand soin et selon les technologies les plus modernes et sont soumis à un contrôle de qualité. Theben HTS garantit le bon fonctionnement dans des conditions d'utilisation normales et accorde sur ces appareils une garantie selon les stipulations de ses conditions commerciales générales.

On notera en particulier:

- que le délai de garantie est de 24 mois et court à partir du date de fabrication.
- que la garantie cesse en tous ses effets lorsque l'acheteur ou tiers procèdent à des modifications ou réparations sur les appareils.
- que, dans le cas où le détecteur de présence est raccordé à un système piloté par logiciel, la garantie ne peut être invoquée que si le raccordement est conforme aux spécifications des interfaces.

Nous nous engageons à remettre en état ou à remplacer aussi rapidement que possible toute pièce du matériel livré qui s'avérerait défectueuse ou inutilisable en raison d'un vice de matière ou d'un défaut de construction avant expiration de la période de garantie.

Expédition de l'appareil

En cas de revendication au titre de la garantie, retourner l'appareil au commerçant qui vous l'a vendu, accompagné de son bordereau de livraison et d'une courte description du défaut constaté.

Droits de propriété industrielle et commerciale

La conception de même que le matériel et le logiciel de ces appareils sont protégés par des droits d'auteur.

10. Dépannage

Dérangement	Cause
La lumière ne s'allume pas ou la lumière s'éteint en présence de personnes et dans l'obscurité	Luminosité réglée sur une valeur trop faible; la lumière a été éteinte manuellement avec clic; la personne n'est pas dans le champ de surveillance; détection gênée par des obstacles; temporisation au déclenchement trop brève
La lumière reste allumée en présence de personnes malgré une luminosité suffisante	Luminosité réglée sur une valeur trop élevée ; la lumière a été allumée manuellement avec clic peu avant (attendre 30min); détecteur en mode test
La lumière ne s'éteint pas ou la lumière s'allume spontanément en l'absence de personnes	Attendre la temporisation au déclenchement (auto apprentissage); Source thermique perturbatrice dans le champ de surveillance: radiateur soufflant, ampoule à incandescence / projecteur à halogène, objets en mouvement (p. ex. rideaux devant fenêtre ouverte)
En phase de service, la lumière s'allume et s'éteint en permanence	Un excès de lumière artificielle touche le détecteur, augmenter la valeur Lux. Positionner le DIP-Switch sur „fix“ ou déplacer le détecteur.
Clignotement erreur (4x par seconde)	Erreur pendant l'autovérification; Appareil pas en état de fonctionnement!

Déclaration de conformité CE



Cet appareil répond aux prescriptions de protection de les directives sur la compatibilité électromagnétique 2004/108/CE et de la directive basse tension 2006/95/CE.

Dimensions compact office 24V, compact office 24V Lux

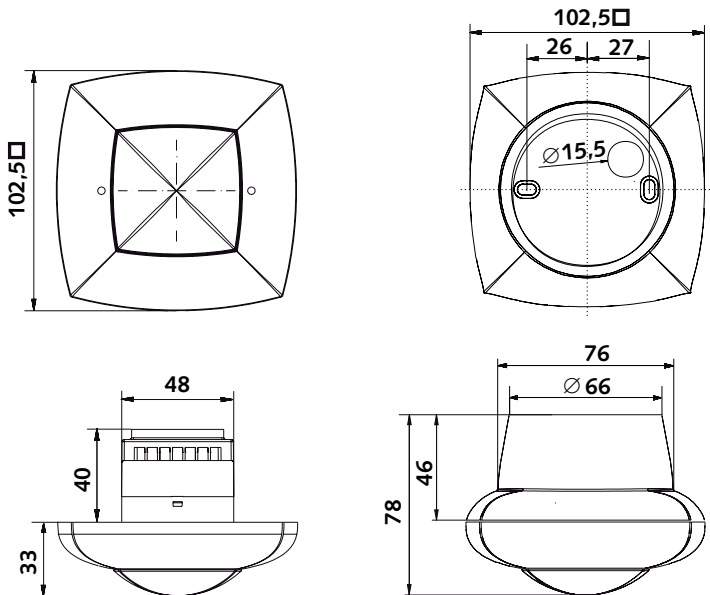

F

Sous réserve de modifications techniques et d'erreurs d'impression

Theben AG

Hohenbergstrasse 32, DE-72401 Haigerloch

Tel. +49 (0) 74 74 692 - 0

Fax +49 (0) 74 74 692 - 150

Hotline

Tel. +49 (0) 74 74 692 - 369

Fax +49 (0) 74 74 692 - 207

hotline@theben.de

Suisse

Theben HTS AG

Im Langhag 11, CH - 8307 Effretikon

Tel. +41 (0)52 355 17 00

Fax +41 (0)52 355 17 01

www.theben-hts.ch

Bureau Suisse Romande et Tessin

Theben HTS AG

Rue Gambetta 13, CH - 1815 Clarens

Tel. +41 (0)21 961 93 80

Fax +41 (0)21 961 93 81

Die Kontaktadressen für weitere Länder finden Sie auf www.theben.de

Veuillez consulter les adresses pour des pays supplémentaires sur www.theben.de

Please find the contact addresses for additional countries on www.theben.de

Las direcciones de contacto de otros países las encontrará en www.theben.de

Gli indirizzi per ulteriori paesi sono disponibili su www.theben.de

De contactadressen voor andere landen vindt u op www.theben.de