

Détecteur de présence compact passage

Art. Nr. 201 0 090

D	Bedienungsanleitung 2	
F	Notice d'utilisation	22
GB	Installation manual	42
E	Manual de instrucciones	62
I	Istruzioni per l'uso	82
NL	Gebruikershandleiding	102

**Détecteur de présence
compact passage****Sommaire**

1. Sécurité	23
2. Fonctions et caractéristiques.	24
3. Montage et raccordement	25
4. Mise en service	27
5. Autres exemples de connexion	31
6. Mode test.	34
7. Caractéristiques techniques	35
8. Garantie.	37
9. Dépannage	38

Vous avez opté pour un appareil de la société Theben HTS.
Nous vous remercions de votre confiance.

1. Sécurité

DANGER !

Les travaux sur les installations électriques ne doivent être effectués que par des électriciens ou des personnes compétentes et placées sous la surveillance d'un électricien ainsi que conformément aux règles électrotechniques en vigueur. On devra se conformer également aux règles de sécurité du pays d'utilisation applicables au maniement d'installations électriques!

Avant le montage, mettre l'alimentation hors tension !

ATTENTION !

L'appareil ne nécessite aucun entretien. Si l'appareil est ouvert ou un objet quelconque introduit dans celui-ci, la garantie perd toute validité.

Utilisation conforme à l'utilisation prévue

Le détecteur de présence sert uniquement à l'utilisation convenue suivant les termes du contrat passé entre le fabricant et l'utilisateur. Toute autre utilisation est interdite. Le fabricant décline toute responsabilité en cas d'utilisation non conforme.

2. Fonctions et caractéristiques

Le détecteur de présence compact passage s'utilise pour la commande d'éclairage et CVC confortable et efficace dans les corridors.

Le contact A «Lumière» enclenche l'éclairage en cas de présence d'une personne **et** si la luminosité est insuffisante, et l'éteint en cas d'absence **ou** de luminosité suffisante. A l'aide de boutons-poussoirs ou d'interrupteurs, l'éclairage peut également être commandé manuellement.

- Contact «Lumière» : relais 230 V
- Commande manuelle par bouton-poussoir ou interrupteur
- Mode semi-automatique ou entièrement automatique
- Fonction des poussoirs: pièce / couloir
- Convient pour lampes fluorescentes / PL, à halogène et à incandescence
- Fonction impulsion pour automate d'escalier

Le contact B «Présence» commande des systèmes de chauffage, de ventilation et de climatisation. Le contact se ferme en présence d'une personne, une temporisation permettant un enclenchement retardé. Le contact peut également être utilisé pour la surveillance de locaux. L'appareil réagit alors avec une sensibilité réduite aux seuls mouvements bien distincts.

- Contact de présence, relais libre de potentiel
- Temporisations à l'enclenchement et au déclenchement réglables
- Fonction de surveillance

3. Montage et raccordement

3.1 Détection de présence

La hauteur de montage idéale est de 2,0 - 3,5 m. Plus l'appareil est monté haut, plus la sensibilité du détecteur est réduite. Les champs de détection de plusieurs détecteurs doivent se chevaucher dans les zones périphériques. Veuillez respecter un montage horizontal.

H. de mont.	radiale (r)	tangentiel (t)
2,0m	16,0m x 3,5m ± 1m	30,0m x 3,5m ± 1m
2,5m	18,0m x 4,0m ± 1m	30,0m x 4,0m ± 1m
3,0m	20,0m x 4,5m ± 1m	30,0m x 4,5m ± 1m
3,5m	20,0m x 5,0m ± 1m	30,0m x 5,0m ± 1m

Comme le détecteur comporte d'une détection collatérale quasiment horizontale, les personnes remuant en direction tangentielle (**t**) sont détectées dans une zone différent à des mouvements radiaux (**r**) vers le détecteur.

Champ de surveillance (hauteur de montage 3,0m)

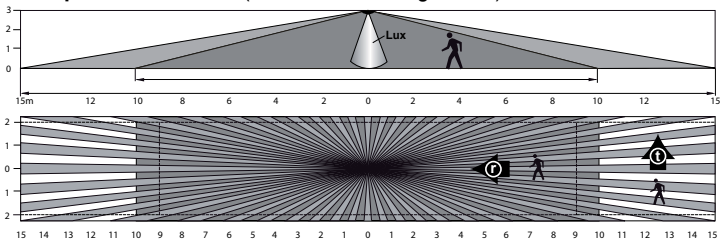

3.2 Mesure de lumière

Le détecteur mesure la lumière artificielle et naturelle réfléchie directement sous le détecteur (angle d'ouverture de $\pm 30^\circ$).

L'emplacement de montage du détecteur sert de référence pour le niveau d'éclairage dans la pièce.

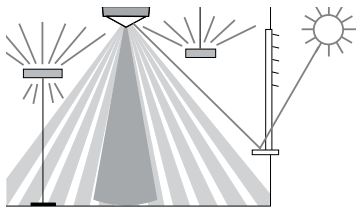

Avec un éclairage indirect, la lumière artificielle ne doit pas dépasser 2000Lux sur le lieu de montage du détecteur (seuil de luminosité > 200Lux).

3.3 Raccordement

Pour le montage encastré du détecteur de présence compact passage, on devra utiliser un boîtier.

Pour le montage en saillie, un cadre spécial de montage apparent est proposé.

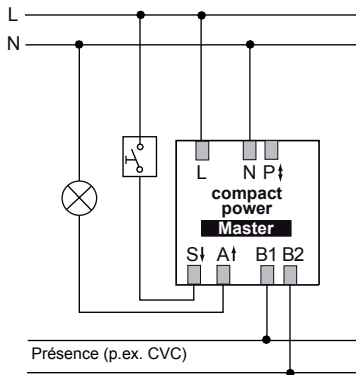

4. Mise en service

Les détecteurs sont livrés prêts à l'emploi, avec un réglage de base. Les valeurs pré-réglées sont des valeurs indicatives.

Pour la mise en service, la télécommande de service QuickSet plus est proposée en option. Elle permet le réglage à distance de toutes les valeurs des potentiomètres.

4.1 Réglages du contact «Lumière» A

Potentiomètre

① **Seuil de luminosité «LUX»**

- | | |
|--|----------------|
| ● Zones de passage (non zone de travail) | cadran |
| ● Zones de passage clair | env. 2 |
| ● Désactivation de la mesure de luminosité | env. 3
„on“ |

Selon le lieu de montage, l'exposition à la lumière, le mobilier, les propriétés réfléchissantes de la pièce et des meubles, une correction du réglage de 1 ou 2 graduations peut s'avérer nécessaire.

Pour optimiser le paramétrage, veuillez utiliser la télécommande de service QuickSet plus.

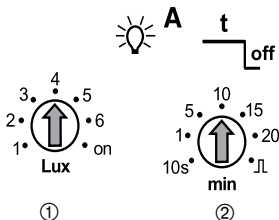

② Temporisation au déclenchement

- Zones de passage env. 5min
- En cas de réglages entre 2 et 15min, la temporisation au déclenchement varie en autoapprentissage à l'intérieur de cette plage.
Les réglages < 2min ou > 15min restent fixes.
- \perp «impulsions»: commande d'automate d'escalier (0,5s „on“/10s „off“)

DIP-switch



③ automatique / semi-automatique

- «auto»: automatique : l'éclairage s'allume automatiquement.
- «man»: semi-automatique : l'éclairage doit toujours être allumé manuellement.



④ Fonction des poussoirs : pièce / couloir

- «room»: il est possible d'allumer et d'éteindre manuellement.
- «corridor»: le détecteur est employé comme automate d'escalier.
Il n'est plus possible d'éteindre manuellement.

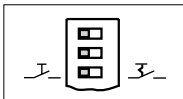

⑤ Commande par bouton-poussoir/interrupteur

- Commande par poussoir ou interrupteur au choix.
- Plusieurs poussoirs agissant sur une entrée de commande possibles.
- N'utiliser que des boutons-poussoirs avec raccordement sur le neutre.

4.2 Réglages sortie de commutation «Présence» B

⑥ Temporisation au déclenchement - présence

- Les valeurs réglées demeurent inchangées (pas d'autoapprentissage).

⑦ Temporisation à l'enclenchement - présence

- Le contact se ferme en cas de présence seulement après écoulement de la temporisation réglée.
- 0 = Le contact se ferme immédiatement à la détection d'une présence.
-  Surveillance de pièce, le contact ne se ferme qu' en présence d'un mouvement bien distinct (sécurité élevée contre les fausses alarmes).

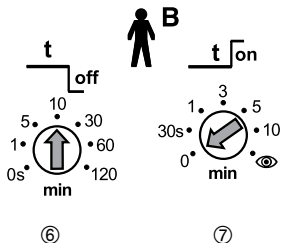

4.3 Comportement à l'enclenchement

A chaque fois que la partie sensorielle est enfichée sur la partie puissance ou à chaque mise sous tension, le détecteur de présence traverse 3 phases qui sont signalées par une LED.

1. Phase de démarrage (30 s)

- La LED clignote au rythme d'une seconde, les deux contacts sont fermés. (lumière et présence «on»)
- En cas de non détection (absence), les deux contacts s'ouvrent au bout de 30s.

2. Phase de service (10min)

- Le contact «Lumière» réagit immédiatement sans temporisation) à la luminosité afin de contrôler le seuil de luminosité.
- Si la luminosité est insuffisante, le lumière'allume (LED allumée); si, au contraire, la luminosité est suffisante, la lumière s'éteint (LED éteinte).
- Pendant la phase de service, la lumière est commandée automatiquement (pas de mode semi-automatique).
- Une pression sur le contact à poussoir ou une commande avec la télécommande interrompt la phase de service prématurément.

3. Fonctionnement

- Le détecteur est prêt à fonctionner (LED éteinte).

5. Autres exemples de connexion

5.1 Montage en parallèle Master-Slave

Plusieurs détecteurs commandent un groupe de luminaires

- Seul le Master commande l'éclairage. Tous les autres détecteurs fonctionnent comme Slaves.
- Détection de présence par tous les détecteurs en commun.
- Mesure de luminosité uniquement par le Master.
- Régler les potentiomètres et le DIP-switch uniquement au niveau du Master.
- Connecter au maximum 10 détecteurs en parallèle.
- Utiliser la même phase pour tous les détecteurs.
- Identifier les parties puissance selon qu'elles sont Master ou Slave.

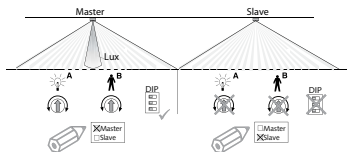
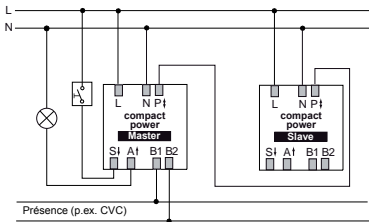

5.2 Montage en parallèle Master-Master

Plusieurs Masters commandent **plusieurs** groupes de luminaires

- Un Master avec mesure individuelle de la luminosité pour chaque groupe de luminaires.
- Détection par tous les détecteurs en commun.
- Régler individuellement les potentiomètres et DIP-switch au niveau de chaque Master.
- Connecter au maximum 10 détecteurs en parallèle.
- Utiliser la même phase pour tous les détecteurs.
- Le signal de présence peut être pris sur n'importe quel Master.
- Identifier les parties puissance selon qu'elles sont Master ou Slave.

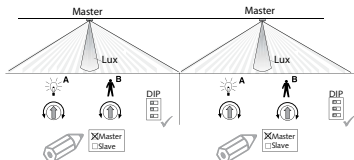
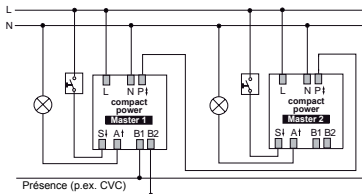

5.3 Montage en parallèle pour automatés d'escalier externes

- Connecter les contacts «Lumière» de plusieurs détecteurs en parallèle.
- Régler la temp. au déclenchement de tous les détecteurs sur Impulsion.
- Identifier toutes les parties puissance comme Master.
- Automate d'escalier p. ex. Theben ELPA 1

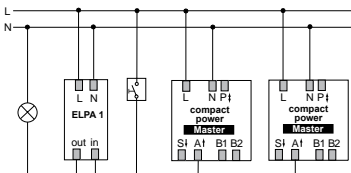

5.4 Détecteur en tant qu'automate d'escalier

- Le Master commande l'éclairage directement.
- Le poussoir lance la temporisation au déclenchement au niveau du Master
- DIP-switch réglé sur «corridor» empêche l'extinction au moyen du poussoir.
- Si nécessaire, connecter d'autres Slaves en parallèle sur la borne P.
- Ne régler les potentiomètres et DIP-switches qu'au niveau du Master.
- Identifier les parties puissance selon qu'elles sont Master ou Slave.

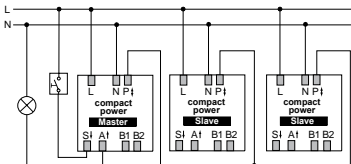

6. Mode test

Le mode test sert à vérifier la détection de présence et le câblage (montage en parallèle Master-Slave).



6.1 Réglage du mode «test» avec DIP-Switch

- DIP-switch sur «Test» (en montage en parallèle surtout les détecteurs).

1. Phase de démarrage (30 s)

- Pendant 30s, les deux contacts sont fermés (LED 20s «on», 10s «off»)



2. Mode «test»

- Si un mouvement est détecté (LED allumée), les deux contacts se ferment
- Si aucun mouvement n'est détecté (LED éteinte), les deux contacts s'ouvrent au bout de 10s.
- Attention: pas de mesure de luminosité, détecteur toujours en mode automatique.
- Le détecteur reste en permanence en phase test.

6.2 Réglage du «test» avec QuickSet plus

- Lors du réglage du mode «test» avec la télécommande de service QuickSet plus, le détecteur passe directement dans le mode test sans passer la phase de démarrage.
- Au bout de 10 min., le mode test s'arrête automatiquement. Le détecteur effectue un reset (voir 4.3).

7. Caractéristiques techniques

Partie sensorielle		compact passage
Champ de surveillance	horizontal vertical	360° 160°
Hauteur de montage conseillée		2,0 - 3,5m
Portée maximale		30 x 4 m (h. mont. 2,5m) 30 x 5 m (h. mont. 3,5m)
Mesure de la lumière mixte Mésure de lumière désactivée		ca. 10 - 1500Lux „on“
Temp. de déclenchement «Lumière» Brève impulsion		10sec. - 20min. 0.5sec. „on“/10sec. „off“ 
Temp. de déclenchement «Présence»		10sec. - 120min.
Temp. d'enclenchement «Présence» Surveillance de pièce		0sec. - 10min. 
Partie puissance		compact power
Tension de réseau		230V ± 10%, 50Hz
Sortie relais A, «Lumière»		230V ± 10%
Coupe-circuit en amont		max. 10A
Puissance de commutation maximale Lampes incandescentes et à halogène		1400VA 1200W
Nb. max. de ballasts RPE *) (Pour puissances supérieurs, prévoir en amont un relais ou un contacteur électromagnétique)		10x (1x58W);5x (2x58W) 16x (1x36W);8x (2x36W) 16x (< 36W)

Sortie relais B, «Présence»	libre de potentiel
Tension maximale	220V DC / 250V AC
Puissance de commutation max.	50W / 50VA
Charge minimale recommandée	0.5mV / 10mA
Profondeur de montage Diamètre de montage Plaque de montage intégré	40mm 48mm 70 x 70mm
Bornes à vis	max. 2x 2.5mm ²
Taille boîtier à encastrer	Dim. 1, (NIS,PMI)
Température ambiante	0° - 50°C
Degré de protection	IP 40
Numéros d'articles	
compact passage	201 0 090
Boîtier apparent compact	907 0 514
Télécommande de Service QuickSet plus	907 0 532
Télécommande utilisateur clic	907 0 515

*) Utilisation d'un T5-FL: à puissance comparable de T5-FL installés, le même nombre de RPE qu'avec le T8-FL peut être raccordé au contact du détecteur. Avec des 80W-FL, diviser le nombre par deux par rapport aux 58W-FL.



Déclaration de conformité CE

Cet appareil répond aux prescriptions de protection de les directives sur la compatibilité électromagnétique 2004/108/CE et de la directive basse tension 2006/95/CE.

8. Garantie

Les détecteurs de présence Theben HTS sont fabriqués avec le plus grand soin et selon les technologies les plus modernes et sont soumis à un contrôle de qualité. Theben HTS garantit le bon fonctionnement dans des conditions d'utilisation normales et accorde sur ces appareils une garantie selon les stipulations de ses conditions commerciales générales.

On notera en particulier:

- que le délai de garantie est de 24 mois et court à partir du date de fabrication.
- que la garantie cesse en tous ses effets lorsque l'acheteur ou tiers procèdent à des modifications ou réparations sur les appareils.
- que, dans le cas où le détecteur de présence est raccordé à un système piloté par logiciel, la garantie ne peut être invoquée que si le raccordement est conforme aux spécifications des interfaces.

Nous nous engageons à remettre en état ou à remplacer aussi rapidement que possible toute pièce du matériel livré qui s'avérerait défectueuse ou inutilisable en raison d'un vice de matière ou d'un défaut de construction avant expiration de la période de garantie.

Expédition de l'appareil

En cas de revendication au titre de la garantie, retourner l'appareil au commerçant qui vous l'a vendu, accompagné de son bordereau de livraison et d'une courte description du défaut constaté.

Droits de propriété industrielle et commerciale

La conception de même que le matériel et le logiciel de ces appareils sont protégés par des droits d'auteur.

9. Dépannage

Dérangement	Cause
La lumière ne s'allume pas ou la lumière s'éteint en présence de personnes et dans l'obscurité	Luminosité réglée sur une valeur trop faible; détecteur réglé sur semi-automatique; la lumière a été éteinte manuellement; la personne n'est pas dans la zone de détection; détection gênée par des obstacles; temporisation au déclenchement trop brève
La lumière reste allumée en présence de personnes malgré une luminosité suffisante	Luminosité réglée sur une valeur trop élevée; la lumière a été allumée manuellement avec clic peu avant (attendre 30min); détecteur en mode test
La lumière ne s'éteint pas ou la lumière s'allume spontanément en l'absence de personnes	Attendre la temporisation au déclenchement (auto apprentissage); Source thermique perturbatrice dans le champ de surveillance: radiateur soufflant, ampoule à incandescence / projecteur à halogène, objets en mouvement (p. ex. rideaux devant fenêtre ouverte); charge (ballasts, relais) non déparasitée.
En phase de service, la lumière s'allume et s'éteint en permanence	Un excès de lumière artificielle touche le détecteur, augmenter la valeur Lux où déplacer le détecteur.
Le bouton-poussoir ne fonctionne pas	Appareil encore en phase de démarrage ou poussoir lumineux non branché sur le neutre; bouton-poussoir non raccordé au Master
La lumière ne peut pas être éteinte au moyen de poussoir	DIP-Switch en position „corridor
L'appareil ne réagit pas	Court-circuit/plusieurs phases en parallèle! Déconnecter le détecteur du réseau pendant 5min (protection thermique).
Clignotement erreur (4x par seconde)	Erreur pendant l'autovérification; Appareil pas en état de fonctionnement!

Dimensions compact passage

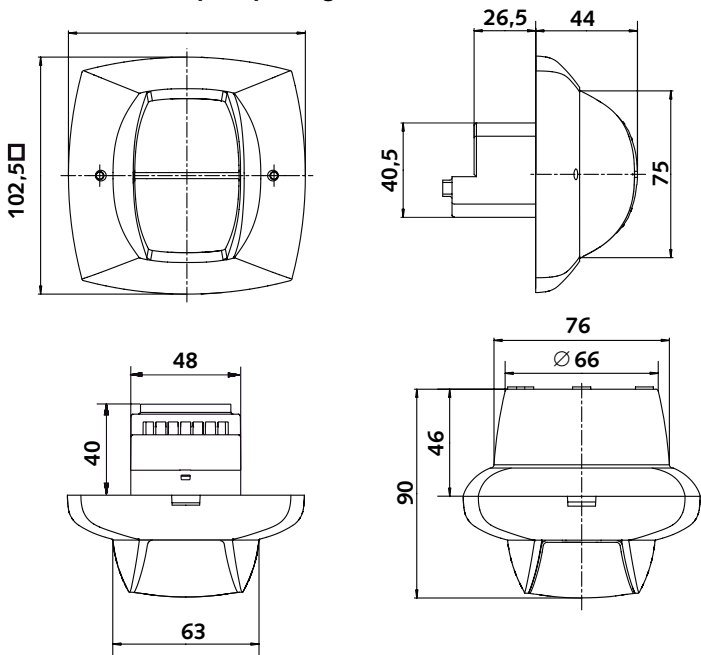

F

Sous réserve de modifications techniques et d'erreurs d'impression

Theben AG

Hohenbergstrasse 32, DE-72401 Haigerloch

Tel. +49 (0) 74 74 692 - 0

Fax +49 (0) 74 74 692 - 150

Hotline

Tel. +49 (0) 74 74 692 - 369

Fax +49 (0) 74 74 692 - 207

hotline@theben.de

Suisse

Theben HTS AG

Im Langhag 11, CH - 8307 Effretikon

Tel. +41 (0)52 355 17 00

Fax +41 (0)52 355 17 01

www.theben-hts.ch

Bureau Suisse Romande et Tessin

Theben HTS AG

Rue Gambetta 13, CH - 1815 Clarens

Tel. +41 (0)21 961 93 80

Fax +41 (0)21 961 93 81

Die Kontaktadressen für weitere Länder finden Sie auf www.theben.de

Veillez compulser les adresses pour des pays supplémentaires sur www.theben.de

Please find the contact addresses for additional countries on www.theben.de

Las direcciones de contacto de otros países las encontrará en www.theben.de

Gli indirizzi per ulteriori paesi sono disponibili su www.theben.de

De contactadressen voor andere landen vindt u op www.theben.de