

FR Détecteur de présence

theRonda P360-101 UP WH
2080005
theRonda P360-101 UP GR
2080006



1. Caractéristiques du produit 5

2. Sécurité 6

3. Utilisation conforme à l'usage prévu 7

4. Fonction 8

Description des fonctions 8

Canal Lumière  9

Canal Présence  11

5. Zone de détection 12

Mesure de luminosité 13



6. Montage 15

Montage encastré 15

Montage au plafond 16

Montage apparent 17

7. Montage 18

Montage unique 19

8. Réglages 19

Réglages Contact de commutation Lumière  20

Réglages Contact de commutation Présence  22

Paramètres et instructions de commande via télécommande 22

Les instructions de commande suivantes peuvent être déclenchées avec la télécommande :

	25
Valeur de commutation de la luminosité A	26
Temporisation à l'extinction A	27
Présence de courte durée	27
Temporisation à l'extinction H	28
Temporisation à l'enclenchement H	28
Mode de fonctionnement	29
Entrée de commande S	29
Sensibilité de détection	30
Adresse de groupe du canal A	31
Affichage LED du mouvement	31
Réglages d'usine	32
9. Mise en service	33
Comportement à la mise en	



service 33

Test Présence  33

10. Caractéristiques techniques 34

Gamme de produits 36

Dépannage 37

Affichage de la LED 39

Déclaration de garantie 39

Plan coté 41

11. Accessoires 42

12. Contact 44



1. Caractéristiques du produit

- Détecteur de présence passif infrarouge pour montage au plafond
- Zone de détection circulaire 360°, jusqu'à Ø 24 m (452 m²)
- Limitation de la zone de détection à l'aide de caches à clips
- Commande automatique en fonction de la présence et de la luminosité des systèmes d'éclairage et CVC
- Mesure de lumière mixte, appropriée pour des lampes fluorescentes (FL/PL/ESL), à halogène, à incandescence et LED
- Canal A Lumière : relais, 230 V
- Fonctionnement commutable en mode automatique ou semi-automatique
- Valeur de commutation de la luminosité réglable, fonction d'apprentissage
- Réduction de la temporisation à l'extinction en cas de présence non prolongée (présence de courte durée)
- Possibilité de raccordement d'un bouton-poussoir ou d'un commutateur pour commutation manuelle avec détection automatique du bouton-poussoir / commutateur
- Fonction impulsions pour minuteries d'éclairage de cage d'escalier
- Canal H, Présence : relais, libre de potentiel



- par ex. pour la commande de systèmes CVC
- Temporisation à l'enclenchement et temporisation à l'extinction réglables
- Sensibilité de détection réglable
- Mise en service immédiate grâce aux préréglages en usine
- Mode de test pour vérifier fonctionnement et zone de détection
- Intégration au plafond dans un boîtier encastré
- Montage au plafond possible en saillie avec boîtier apparent
- Télécommande utilisateur theSenda S (en option)
- Télécommande de gestion SendoPro (en option)
- Télécommande d'installation theSenda P (en option)



2. Sécurité



AVERTISSEMENT

Danger de mort, risque d'électrocution ou d'incendie !

- Le montage doit être effectué exclusivement par un électricien spécialisé !

- Les travaux à réaliser sur les installations électriques doivent être confiés exclusivement à des électriciens spécialisés ou à des personnes en formation placées sous la direction et la surveillance d'un électricien spécialisé respectant les règles électrotechniques !
- Lors des travaux sur les installations électriques, veiller à respecter toutes les directives de sécurité nationales en vigueur ! Mettre la ligne hors tension avant de procéder au montage !
- L'appareil ne nécessite aucune maintenance. Les dégâts occasionnés par l'ouverture de l'appareil ou l'introduction d'objets de quelque nature que ce soit ne sont pas couverts par la garantie.



3. Utilisation conforme à l'usage prévu

Le détecteur de présence a été conçu pour une installation à l'intérieur. L'utilisation du détecteur de présence se limite exclusivement à l'usage défini par contrat entre le fabricant et l'utilisateur. Tout autre type d'utilisation est considéré comme non conforme à l'usage prévu. Le fabricant décline toute responsabilité pour les dommages qui en résulteraient.

4. Fonction

Le détecteur de présence s'installe de préférence dans des halles d'entrée, des garages, des entrepôts, des bureaux et des écoles, mais il convient également aux zones résidentielles. Il permet de commander l'éclairage ainsi que les systèmes CVC tout en offrant confort et efficacité énergétique. Le contact de commutation « Lumière » allume l'éclairage en cas de présence et de luminosité insuffisante. En revanche, il l'éteint en cas d'absence ou de luminosité suffisante. L'éclairage peut également être actionné manuellement à l'aide d'interrupteurs et de boutons-poussoirs.

Le contact de commutation « Présence » commande les systèmes de chauffage, de ventilation et de climatisation. Le contact se ferme en cas de présence. Une temporisation à l'enclenchement permet de retarder la mise en marche.

Description des fonctions

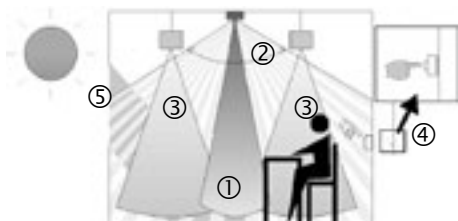

- ① Mesure de lumière mixte
- ② Détection de présence
- ③ Lumière artificielle
- ④ Bouton-poussoir de commande manuelle de l'éclairage
- ⑤ Lumière naturelle rasante

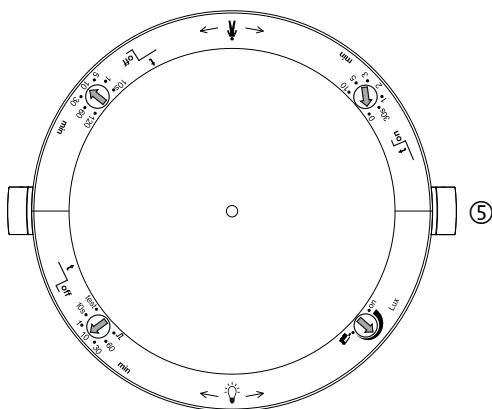

Réglages sur theRonda P360-101

- ① Valeur de consigne de luminosité (lux)
- ② Temporisation à l'extinction de l'éclairage
- ③ Temporisation à l'extinction de la présence
- ④ Temporisation à l'enclenchement de la présence
- ⑤ Verrouillage mécanique de sécurité

Canal Lumière

Le comportement de commutation est commandé par la présence et la luminosité. Le contact de

commutation se ferme dans l'obscurité et en cas de présence. Il s'ouvre avec un retard lorsque la luminosité est suffisante ou en cas d'absence.

Temporisation à l'extinction

La temporisation à l'extinction (10 s - 60 min) est réglable. Si quelqu'un ne pénètre que brièvement dans une pièce jusqu'alors inoccupée et la quitte en l'espace de 30 s, l'éclairage s'éteint de façon anticipée après 2 min (présence de courte durée).

Commande par touches

La commutation manuelle de l'éclairage peut s'effectuer à tout moment à l'aide d'un bouton-poussoir ou d'un interrupteur. Si la lumière est allumée manuellement, elle le reste pendant au moins 30 min, dans la mesure où des personnes sont présentes dans la pièce. Elle s'éteint ensuite une fois que la luminosité est suffisante. Si les personnes quittent la pièce (avant), l'éclairage s'éteint obligatoirement au bout de la temporisation à l'extinction réglée. Si la lumière artificielle est éteinte manuellement, l'éclairage reste éteint tant que des personnes sont présentes. Après expiration de la temporisation à l'extinction, l'éclairage commute de nouveau automatiquement.

Automatique ou semi-automatique

La commande d'éclairage du détecteur de présence s'effectue au choix de manière entièrement



automatique, pour plus de confort, ou de manière semi-automatique, pour un fonctionnement plus économique. En mode « automatique », l'éclairage s'allume et s'éteint automatiquement. En mode « semi-automatique », l'éclairage doit toujours être allumé à la main. La désactivation de l'éclairage est toujours automatique.

Fonction impulsions

La temporisation à l'extinction peut être réglée sur Impulsions pour commander des minuteries d'éclairage de cage d'escalier existantes. La sortie de l'éclairage génère alors toutes les 10 s une impulsion de 0,5 s en cas de présence et d'obscurité.

Canal Présence

Le canal Présence est utilisé pour commander un système CVC. Le comportement de commutation du contact sans potentiel n'est influencé que par la présence, et non par la luminosité. Si le contact est fermé, la temporisation à l'extinction est relancée à chaque mouvement. Le bouton-poussoir ou le commutateur n'influence pas le contact.

Temporisation à l'enclenchement

La temporisation à l'enclenchement empêche l'activation immédiate. Le contact ne se ferme



qu'après expiration de la temporisation à l'enclenchement, à condition que des personnes soient constamment présentes dans la pièce.

Temporisation à l'extinction

La temporisation à l'extinction permet un arrêt temporisé des systèmes et des appareils de CVC une fois que les personnes ont quitté la pièce.

5. Zone de détection

La zone de détection circulaire du détecteur de présence theRonda couvre une grande zone de détection et permet une couverture complète de la pièce dans de nombreuses applications. Tenir compte du fait que les personnes assises et en mouvement sont détectées dans des zones de dimensions différentes. La hauteur de montage recommandé se situe entre 2,0 m et 6,0 m. Plus la hauteur augmente, moins le détecteur de présence est sensible. À partir d'une hauteur de montage de 3,5 m, seuls les mouvements debout sont détectés et les zones de détection de plusieurs détecteurs doivent se chevaucher dans les zones périphériques. La portée de détection diminue lorsque la température augmente.



Personnes en mouvement :

Pour des hauteurs de montage entre 5 m et 10 m, les tailles et l'écart entre les zones actives et passives augmentent.

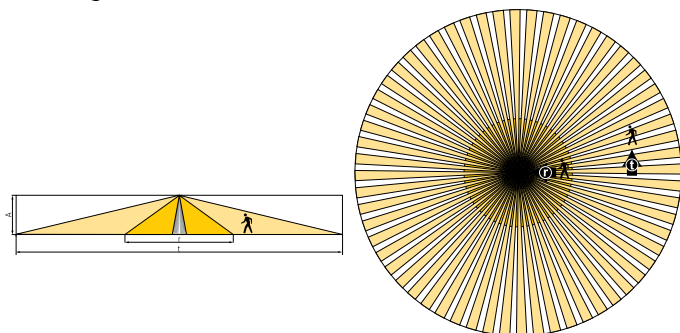

Hauteur de montage (A)	Personnes en mouvement frontal (r)		Personnes en mouvement transversal (t)	
	Surface (m ²)	Ø (m)	Surface (m ²)	Ø (m)
2,0 m	28 m ²	Ø 6 m	380 m ²	Ø 22 m
2,5 m	38 m ²	Ø 7 m	415 m ²	Ø 23 m
3,0 m	50 m ²	Ø 8 m	452 m ²	Ø 24 m
3,5 m	50 m ²	Ø 8 m	452 m ²	Ø 24 m
4,0 m	50 m ²	Ø 8 m	452 m ²	Ø 24 m
5,0 m	50 m ²	Ø 8 m	452 m ²	Ø 24 m
6,0 m	50 m ²	Ø 8 m	452 m ²	Ø 24 m
10,0 m	50 m ²	Ø 8 m	491 m ²	Ø 25 m

Mesure de luminosité

Le détecteur de présence mesure la lumière artificielle et la lumière naturelle qui est directement réfléchi sous le détecteur. La zone de mesure de

luminosité représente un rectangle d'environ 2 x 3,5 m à hauteur de table. Le lieu de montage est utilisé comme référence du niveau d'éclairage. Le rayonnement direct influe sur la mesure de luminosité. Éviter de placer des lampadaires ou éclairages suspendus directement sous le détecteur. Si la mesure de luminosité est désactivée, le canal Lumière ne commute qu'en fonction de la présence (valeur de commutation de la luminosité réglée sur « Lux activé » via le potentiomètre ou sur « Mesure désactivée » via la télécommande).

Lampes adaptées

Le détecteur de présence est conçu pour le fonctionnement de lampes fluorescentes, tubes fluorescents compacts, lampes à halogène, à incandescence et LED. En raison des courants à l'enclenchement élevés des ballasts électroniques ainsi que les pilotes de LED, le nombre maximal commutable est limité. L'utilisation d'un contacteur électromagnétique externe peut être une solution en cas de charges élevées. Toutes les charges commutées doivent être déparasitées de manière adéquate.



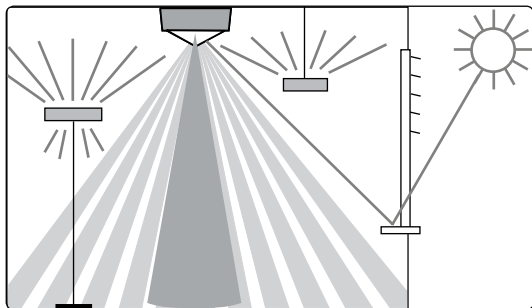

6. Montage



Montage encastré

Le montage encastré du détecteur de présence s'effectue sur un boîtier encastré standard, taille 1.

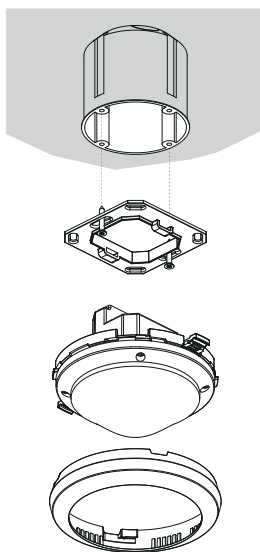

Montage au plafond

Pour une intégration au plafond du détecteur de présence simplifié, un boîtier encastré au plafond 73A est disponible (voir accessoires). Celui-ci assure à la fois un soulagement de traction et une protection contre les contacts accidentels. Le diamètre de montage s'élève à 72 mm (diamètre de perçage 73 mm).

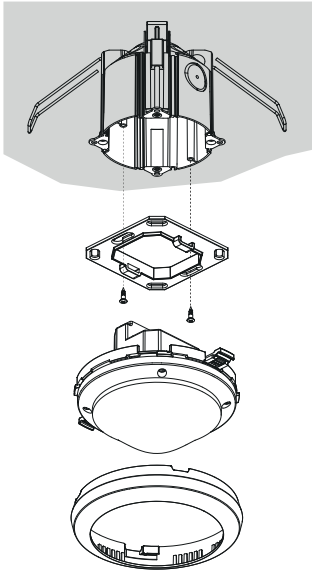

Montage apparent

Pour le montage apparent, il existe un boîtier apparent 110A (voir accessoires).

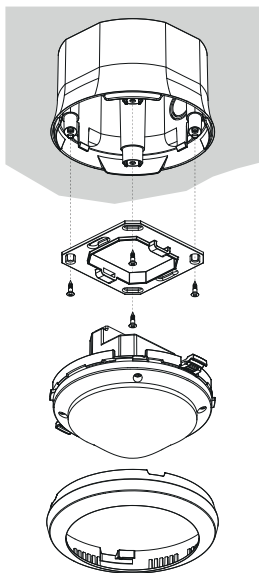

7. Montage

Les détecteurs de présence peuvent être utilisés comme maître dans un montage unique. Plusieurs boutons-poussoirs peuvent être branchés sur une même entrée de commande. Les boutons-poussoirs lumineux ne doivent être utilisés qu'avec un raccordement par conducteur neutre.

Montage unique

En montage unique, le détecteur de présence maître détecte la présence et la luminosité et commande l'éclairage.

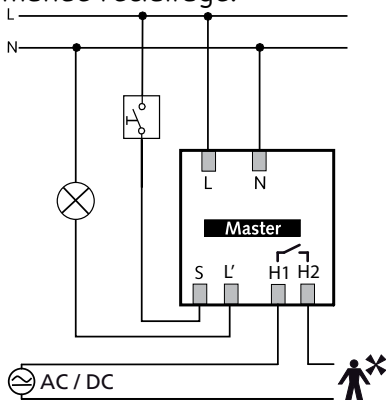

8. Réglages

Les détecteurs de présence sont livrés avec des réglages de base qui leur permettent de fonctionner immédiatement. Ces valeurs par défaut correspondent à des seuils de référence. Les télécommandes SendoPro 868-A et theSenda P sont disponibles en option pour procéder à la mise en service. Elles permettent de régler à distance les réglages des valeurs du potentiomètre.

Réglages Contact de commutation Lumière

Valeur de commutation de la luminosité du potentiomètre « Lux »

La valeur de commutation de la luminosité souhaitée peut être réglée à l'aide du potentiomètre Lux. La plage de réglage se situe entre 30 et 1 000 lux. Le réglage par défaut est 300 lux.

La télécommande de gestion permet de régler la valeur de commutation de la luminosité entre 30 et 3 000 lux.



Apprentissage : Si le potentiomètre Lux est placé en position d'apprentissage, la LED commence par clignoter lentement pendant 20 secondes. Dès que la LED arrête de clignoter, la valeur de luminosité actuelle mesurée est enregistrée comme nouvelle valeur de commutation de la luminosité. Après avoir quitté la position d'apprentissage, la valeur réglée sur le potentiomètre LUX est enregistrée comme nouvelle valeur de commutation de la luminosité. L'apprentissage peut également se faire avec les télécommandes SendoPro 868-A et theSenda P. Dans ce cas, la valeur de luminosité actuelle

mesurée est immédiatement enregistrée comme nouvelle valeur de commutation de la luminosité. La position du potentiomètre « Activé » désactive la mesure de luminosité. Le canal Lumière commute donc uniquement en fonction de la présence.

Temporisation du potentiomètre à l'extinction de l'éclairage

Les seuils de références suivants ont été éprouvés et sont recommandés pour le réglage :

- Zones de passage (aucun espace de travail env. 5 min)
- Salle de classe env. 10 min
- Espaces de travail (bureau, salle de réunion) env. 10 min
- \perp « Impulsions » : commande d'une minuterie d'éclairage de cage d'escalier (0,5 s « Activé » / 10 s « Désactivé »)

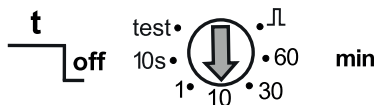

Réglages Contact de commutation Présence

Temporisation du potentiomètre à l'extinction de la présence

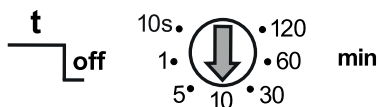

Le contact se ferme en cas de présence et s'ouvre en cas d'absence après expiration de la temporisation à l'extinction.

Temporisation du potentiomètre à l'enclenchement de la présence

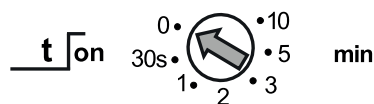

- Le contact ne se ferme en cas de présence que si la temporisation à l'enclenchement définie est écoulée
- 0 = le contact se ferme immédiatement en cas de présence

Paramètres et instructions de commande via télécommande

Pour l'assistance pendant la mise en service, ainsi que pour les opérations de service après-vente,

les paramètres suivants peuvent être consultés ou adaptés à l'aide de la télécommande :

Paramètres	Description	Consultable SendoPro 868-A	Modifiables SendoPro 868-A	Modifiables the-Senda P
Valeur de commutation de la luminosité A	Plage de valeurs en lux	x	x	x
	Arrêt de la mesure	x	x	
Temporisation à l'extinction A	Plage de valeurs en secondes / minutes		x	x
	Impulsion		x	x
Présence brève A	Marche / Arrêt		x	
Temporisation à l'extinction H	Plage de valeurs en secondes / minutes		x	x
Temporisation à l'enclenchement H	Plage de valeurs en secondes / minutes		x	
Mode de fonctionnement	auto / man	x	x	x





Paramètres	Description	Consultable SendoPro 868-A	Modifiables SendoPro 868-A	Modifiables theSenda P
Entrée de commande S	auto / commutateur / bouton-poussoir f. / bouton-poussoir o.		x	
Sensibilité de détection (PIR)	Plage de valeurs en niveaux		x	x
Adresse de groupe	Tous / I / II / III		x	x
Affichage LED du mouvement	Arrêt / Marche		x	

Les paramètres sont envoyés par infrarouge au détecteur de présence avec la télécommande de gestion « SendoPro 868-A » ou la télécommande d'installation « theSenda P ». Les paramètres modifiés sont enregistrés et appliqués par le détecteur.

La télécommande de gestion « SendoPro 868-A » permet de consulter les paramètres en envoyant progressivement les valeurs au détecteur. Si la valeur émise est inférieure au paramètre réglé, la LED s'allume brièvement. Si la valeur émise est identique ou supérieure au paramètre réglé, la LED clignote lentement pendant 2 secondes

Les instructions de commande suivantes peuvent être déclenchées avec la télécommande :

Instruction de commande	Description	Déclenchable SendoPro 868-A	Déclenchable the-Senda P
Apprentissage du canal A	La valeur de luminosité actuelle mesurée est enregistrée en tant que valeur de commutation de la luminosité. Les valeurs dépassant la plage autorisée sont automatiquement ramenées à la valeur limite correspondante.	x	x
Commuter la lumière	Le groupe de luminaires peut être activé et désactivé.	x	x
Test de la présence	Marche / Arrêt	x	x
Redémarrage	Redémarrer le détecteur	x	x
Réglages d'usine	Tous les paramètres et réglages sont restaurés à l'état de livraison.	x	



Valeur de commutation de la luminosité A

La valeur de commutation de la luminosité A définit la luminosité minimale souhaitée. La luminosité actuelle est mesurée en dessous du détecteur de présence. Si la luminosité actuelle est inférieure à la valeur de commutation, l'éclairage est allumé tant qu'une présence est détectée (en mode de fonctionnement automatique).

Wertebereich

Valeurs de luminosité avec télécommande de gestion « SendoPro 868-A » Dans le cas de la télécommande d'installation « theSenda P », les valeurs suivantes sont disponibles	30 - 3000 Lux 30, 300, 500, 800 lux
(la valeur de luminosité (lux) actuelle mesurée peut être enregistrée avec l'instruction d'apprentissage pour la télécommande de gestion « SendoPro 868-A » ou avec la touche d'apprentissage pour la télécommande d'installation « theSenda P ».) Les valeurs dépassant la plage autorisée sont automatiquement ramenées à la valeur limite correspondante.	



<ul style="list-style-type: none"> - Désactivation de la mesure de luminosité en mode de commutation (la luminosité n'a aucune influence) - Les canaux de lumière ne sont activés que par la présence / l'absence. <p>Possible avec la télécommande de gestion « SendoPro 868-A » ou la télécommande d'installation « theSenda P ».</p>	<p>Mesure désactivée</p> <p>Touche </p>
---	--

Temporisation à l'extinction A

Plage de valeurs

<p>Valeurs réglables avec la télécommande de gestion « SendoPro 868-A »</p> <p>Dans le cas de la télécommande d'installation « theSenda P », les valeurs suivantes sont disponibles</p>	<p>10 s - 60 min</p> <p>10 s, 30 s, 60 s,</p> <p>2 min, 10 min,</p> <p>20 min, 60 min</p>
<p>Commande pour minuterie d'éclairage de cage d'escalier (0,5 s « Activé » / 10 s « Désactivé »)</p> <p>« SendoPro 868-A »</p> <p>« theSenda P »</p>	<p>Impulsion</p> <p>Touche  1</p>

Présence de courte durée

En cas d'entrée de courte durée dans une pièce, la temporisation à l'extinction du canal A Lumière risque d'être interrompue prématurément. (En mode de fonctionnement automatique et semi-automatique)

La temporisation à l'extinction est appliquée conformément au paramètre défini.	Arrêt
Si quelqu'un pénètre dans une pièce jusqu'alors inoccupée et que l'occupation dure seulement 30 s max., l'éclairage s'éteint de façon anticipée après 2 minutes.	Marche

Temporisation à l'extinction H

Le canal Présence est toujours activé, que le mode de fonctionnement soit réglé sur automatique ou semi-automatique. Le contact de relais ne se ferme en cas de présence que si la temporisation à l'enclenchement définie est écoulée.

Plage de valeurs

Valeurs réglables « SendoPro 868-A »	10 s ...120 min
Valeurs réglables « theSenda P »	10 s, 30 s, 60 s, 2 min, 10 min, 20 min, 120 min

Temporisation à l'enclenchement H

Le canal Présence est toujours activé, que le mode de fonctionnement soit réglé sur automatique ou semi-automatique. Le contact de relais ne se ferme en cas de présence que si la temporisation à l'enclenchement définie est écoulée.



Plage de valeurs

Valeurs réglables	0 s, 30 s, 1 ...10 min
Aucune temporisation à l'enclenchement (le contact de relais se ferme immédiatement en cas de présence)	0 s

Réglage possible uniquement avec « SendoPro 868-A ».

Mode de fonctionnement

Automatique : l'éclairage s'allume ou s'éteint automatiquement. (Selon la présence, l'absence, la luminosité)	auto
Semi-automatique : la mise en marche doit toujours s'effectuer manuellement. La coupure est déclenchée automatiquement par le détecteur de présence. (Selon l'absence ou la luminosité)	man

Entrée de commande S

L'entrée de commande S utilisée pour l'activation / la désactivation manuelle de l'éclairage du canal A Lumière détecte automatiquement le bouton-poussoir ou l'interrupteur.

Possibilité de raccorder plusieurs boutons-poussoirs sur l'entrée de commande S

Utilisation d'un bouton-poussoir lumineux uniquement avec le raccordement neutre.

Plage de valeurs

Détection automatique de l'interrupteur ou du bouton-poussoir. Un signal persistant moins de 0,7 s est identifié comme un bouton-poussoir. Les signaux durant plus longtemps sont reconnus comme provenant d'un interrupteur.		auto
Il est possible de régler de manière fixe le type du transmetteur de signal utilisé afin de s'adapter au comportement d'utilisation. La détection automatique est alors désactivée. Lors de la sélection du bouton-poussoir, il convient de d'indiquer s'il s'agit d'un contact à ouverture ou à fermeture.	Commutateur	Commutateur
	Bouton-poussoir (à fermeture)	Bouton-poussoir f.
	Bouton-poussoir (à ouverture)	Bouton-poussoir o.

Réglage possible uniquement avec « SendoPro 868-A ».

Sensibilité de détection

Le détecteur comporte 5 niveaux de sensibilité. Le réglage de base correspond au niveau moyen (3). Le choix de l'état de fonctionnement Test de la présence ne modifie pas le niveau de sensibilité réglé. La télécommande de gestion « SendoPro 868-A » permet de sélectionner le niveau 1 à 5 et de l'envoyer au détecteur.

La télécommande d'installation « theSenda P » permet de réduire ou d'augmenter la sensibilité d'un niveau à chaque pression sur la touche.

Niveau	Sensibilité
1	très peu sensible
2	peu sensible
3	standard
4	sensible
5	très sensible

Adresse de groupe du canal A

Ce paramètre sert en cas d'utilisation de la télécommande utilisateur « theSenda S ».

Une adresse de groupe peut être attribuée au canal A Lumière.

Les adresses de groupes dans le détecteur peuvent être programmées à l'aide de la télécommande « theSenda S » ou « SendoPro 868-A ».

Plage de valeurs de l'adresse de groupes

Valeurs réglables « SendoPro 868-A »	I, II, III, tous
Valeurs réglables « theSenda S »	I, II

Affichage LED du mouvement

La détection des mouvements peut être affichée à l'aide de la LED.



Plage de valeurs

Aucun affichage de la détection des mouvements.	Arrêt
Le LED est allumée lorsqu'un mouvement est détecté. Sinon elle est éteinte.	Marche

Réglage possible uniquement avec « SendoPro 868-A ».

Réglages d'usine

Le détecteur de présence theRonda P360-101 est livré avec les valeurs de paramètre suivantes :

Paramètres	Valeur
Valeur de commutation de la luminosité A	300 lux
Temporisation à l'extinction A	10 min
Présence brève A	Marche
Temporisation à l'extinction H	10 min
Temporisation à l'enclenchement H	0 s
Mode de fonctionnement	auto
Entrée de commande S	auto
Sensibilité de détection (PIR)	Niveau 3
Adresse de groupe	I
Affichage LED du mouvement	Arrêt



9. Mise en service

Comportement à la mise en service

Après chaque mise en tension, le détecteur de présence initie deux phases qui sont indiquées via une LED :

1. . Phase de démarrage (30 s)

- La LED rouge clignote toutes les secondes, les deux contacts de commutation sont fermés (éclairage et présence en marche).
- Le détecteur ne réagit pas aux commandes du bouton-poussoir et de la télécommande.
- En cas d'absence, les deux contacts s'ouvrent après 30 s.

2. Opérationnel

Le détecteur est prêt à fonctionner (LED éteinte).

Test Présence

Le mode Test de la présence sert à vérifier la détection de présence et le câblage. Le mode Test de la présence peut être activé à l'aide de la télécommande de gestion « SendoPro 868-A » et de la télécommande d'installation « theSenda P ».

Réglage du mode Test de la présence avec télécommande

Lors du réglage du mode Test avec la télécommande, le détecteur passe directement en mode Test :





Chaque mouvement est affiché par la LED.

- En cas de mouvement, les contacts de commutation Éclairage et Présence se ferment.
 - En cas de mouvement, les contacts de commutation Éclairage et Présence se ferment.
 - En cas de présence, le contact de commutation Éclairage s'ouvre après 10 s.
 - La mesure de luminosité est désactivée et le détecteur ne réagit pas à la luminosité.
 - Le détecteur réagit comme en mode de fonctionnement automatique, même si le mode semi-automatique est sélectionné.
 - L'apprentissage ne peut pas être activé en mode Test.
- Après 10 min, le mode test se termine automatiquement. Le détecteur redémarre (voir Comportement à la mise en service).



10. Caractéristiques techniques

Tension de service	110-230 V CA + 10 % / - 15 %
Fréquence	50-60 Hz

Appareil de protection en amont :	13 A
Consommation propre	env. 0,1 W
Type de montage	Montage au plafond ; encastré / apparent ou intégré au plafond
Hauteur de montage	2,0 à 10,0 m
Hauteur minimale	> 1,7 m
Zone de détection horizontale verticale	360° 120°
Portée maximale	Ø 8 m (h.m. 3 m) / 50 m ² personnes en mouvement radial Ø 24 m (h.m. 3 m) / 452 m ² personnes en mouvement tangentiel
Plage de réglage de la valeur de commutation de la luminosité	30 à 3 000 lux
Temporisation à l'extinction de l'éclairage	10 s – 60 min / impulsion
Temporisation à l'extinction de la présence	10 s – 120 min
Temporisation à l'enclenchement « Présence »	0 s à 10 min
Canal A pour l'éclairage	Relais 230 V / 10 A, contact μ
Puissance de commutation max. $\cos \varphi$ 1 ohmique	2 300 W 
Puissance de commutation max. $\cos \varphi$ 0,5	1 150 VA   





Puissance de commutation de LED max.	Consulter le fabricant au sujet de $\cos \varphi$, $< 2 \text{ W}$; 60 W / $> 2 \text{ W}$; 180 W
Valeur indicative de l'intensité à l'enclenchement max.	800 A / 200 μs
Nombre max. de ballasts électro- niques T5/T8	16 x 54/58 W, 24 x 35/36 W 8 x 2 x 54/58 W 12x 2x 35/36 W
Canal H, Présence	Relais, libre de potentiel
Tension maximale	220 V CC / 230 V CA
Puissance de commutation maximale	50 W / 50 VA (max. 2 A)
Charge minimale recommandée	0,5 mV / 10 mA
Type de raccordement	Bornes à vis
Section de câble max.	max. 2 x 2,5 mm ²
Taille du boîtier encastré	T 1, Ø 55 mm (NIS, PMI)
Indice de protection	IP 40 (à l'état monté)
Température ambiante	-15 °C à 50 °C
Déclaration CE de conformité	Cet appareil répond aux exigences de protection de la directive sur la compatibilité électromagnétique 2004/108/CE et de la directive basse tension 2006/95/CE.

Gamme de produits

Type de montage	Canal	Tension de service	Couleur	Type	Référence
-----------------	-------	--------------------	---------	------	-----------

Mon- tage au plafond	Éclairage CVC	110- 230 V CA	Blanc	the- Ronda P360 -101	2080005
Mon- tage au plafond	Éclairage CVC	110- 230 V CA	Gris	the- Ronda P360 -101	2080006
Mon- tage au plafond	Éclairage CVC	110- 230 V CA	Couleur supplémentaire selon la demande du client	the- Ronda P360 -101	2080008



Dépannage

Défaut	Cause
L'éclairage ne s'allume pas ou s'éteint en cas de présence et d'obscurité	La luminosité est réglée sur une valeur trop basse ; le détecteur est en mode semi-automatique ; l'éclairage a été éteint manuellement au moyen d'un bouton-poussoir ou de la télécommande theSenda S ; la personne n'est pas dans la zone de détection ; un ou plusieurs obstacles bloquent la détection ; la temporisation à l'extinction est réglée sur une valeur trop courte
L'éclairage s'allume en cas de présence malgré une luminosité suffisante	La luminosité est réglée sur une valeur trop élevée ; l'éclairage a été récemment allumé manuellement au moyen d'un bouton-poussoir ou de theSenda S (patienter 30 min) ; détecteur en mode Test

L'éclairage ne s'éteint pas ou s'allume automatiquement en cas d'absence	Attendre la fin de la temporisation à l'extinction (auto-apprentissage) ; des sources de perturbations sont présentes dans la zone de détection : radiateur soufflant, ampoule / projecteur à halogène, objet en mouvement (par ex. rideaux devant une fenêtre ouverte) ; charge (ballasts électroniques, relais) pas encore déparasitée
Le bouton-poussoir ne fonctionne pas	Appareil encore en phase de démarrage ; la touche lumineuse a été utilisée sans borne de conducteur neutre ; le bouton-poussoir n'est pas relié au maître
L'éclairage ne peut pas être éteint avec le bouton-poussoir	Le bouton-poussoir n'est pas relié au détecteur. Contrôler le câblage du bouton-poussoir.
L'appareil ne réagit pas	Court-circuit ou plusieurs phases en montage parallèle ! Déconnecter le détecteur du réseau pendant 5 min (sécurité thermique)
Clignotement d'erreur (4 fois par seconde)	Défaut en mode auto-test ; l'appareil n'est pas opérationnel !



Affichage de la LED

LED	Description
Clignotement toutes les secondes	Le détecteur de présence est en phase de démarrage.
Clignotement pendant 2 s	L'instruction émise via infrarouge par la télécommande a été acceptée par le détecteur de présence.
Allumage rapide	L'instruction émise via infrarouge par la télécommande a été rejetée par le détecteur de présence. Cette instruction est incorrecte. Vérifier le type de détecteur ou le paramètre sélectionné sur la télécommande SendoPro.
Clignotement rapide	Clignotement d'erreur : le détecteur de présence a identifié une erreur.
Clignotement pendant 20 s	L'apprentissage est activé sur le potentiomètre.
Allumage ou clignotement irrégulier	Le détecteur de présence est en mode de test de la présence ou « Affichage LED du mouvement » est activé. La LED signale la détection de mouvements.



Déclaration de garantie

Les détecteurs de présence proposés par Theben-HTS sont fabriqués avec le plus grand soin et dans le respect des technologies les plus modernes, puis

soumis à une inspection de qualité. ThebenHTS AG garantit donc leur bon fonctionnement dans le cadre d'une utilisation conforme à l'usage prévu. S'ils devaient néanmoins présenter le moindre défaut, ThebenHTS AG s'engage à accorder une garantie dans la limite de ses Conditions Générales de Vente.

Veuillez tenir compte des points suivants :

- Le délai de garantie est de 24 mois à compter de la date de fabrication.
- La garantie sera annulée si vous ou des tiers procédez à des modifications ou à des réparations sur les appareils.
- Dans la mesure où le détecteur de présence est raccordé à un système piloté par logiciel, la garantie ne s'applique à ce raccordement que si les spécifications d'interface indiquées ont été respectées.

Nous nous engageons à réparer ou à remplacer aussi rapidement que possible toutes les pièces faisant l'objet de la livraison, dont il aura été prouvé dans le délai de garanti consenti qu'elles ont été détériorées ou sont inutilisables en raison de matériaux impropres, d'une fabrication incorrecte ou d'une finition inadaptée.

Renvoi

En cas de recours à la garantie, l'appareil accompagné du bon de livraison et d'une description



succincte du défaut est à renvoyer au distributeur concerné.

Droits de propriété industrielle

La conception, le matériel et les logiciels de ces appareils sont protégés par les lois sur la propriété intellectuelle.

Plan coté

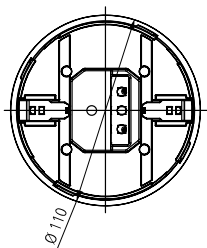
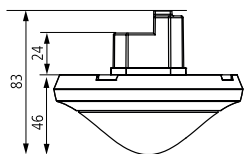

11. Accessoires

Boîtier en saillie 110A WH

Réf. : 9070912

Details > www.theben.de



Boîtier en saillie 110A GR

Réf. : 9070913

Details > www.theben.de

SendoPro 868-A

Réf. : 9070675

Details > www.theben.de



Boîtier (montage au plafond) 73A

DE

Réf. : 9070917

[Detai](#)



Clip de recouvrement pour limitation des zones

Réf. : 9070921

[Details > \[www.theben.de\]\(http://www.theben.de\)](#)

theSenda S

Réf. : 9070911

[Details > \[www.theben.de\]\(http://www.theben.de\)](#)



theSenda P
Réf. : 9070910
[Details > www.theben.de](http://www.theben.de)



Limitation des zones manquante

12. Contact

ThebenHTS AG
Im Langhag 7b
8307 Effretikon
SUISSE
Tel. +41 52 355 17 00
Fax +41 52 355 17 01

Hotline
Tel. +41 52 355 17 27
hotline@theben-hts.ch
www.theben-hts.ch