

F Spot LED à détecteur de mouvement

LUXA 102-140 LED 8W WH	1020971
LUXA 102-140 LED 8W BK	1020972
LUXA 102-140 LED 16W WH	1020973
LUXA 102-140 LED 16W BK	1020974

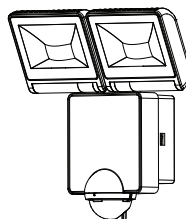

1. Consignes de sécurité fondamentales



AVERTISSEMENT

Danger de mort, risque d'électrocution ou d'incendie !

➤ Seul un électricien spécialisé est habilité à procéder au montage.

- L'appareil répond à la norme EN 60598 lorsque son montage est conforme.
- IP 44 selon EN 60598 et CEI 62471 (Sécurité photobiologique des Lampes et systèmes de lampes)

Utilisation conforme à l'usage prévu

- Spot LED pour la commande automatique de l'éclairage
- Convient pour le montage mural en extérieur
- Convient dans les couloirs, les jardins, les entrées, les garages, les parcs, etc.
- À utiliser dans des conditions ambiantes normales

Élimination

Procéder à l'élimination du spot LED selon les directives de protection de l'environnement (déchets d'équipements électriques et électroniques).

2. Description

Spot LED mobile
(avec 4 LED)

Détecteurs de
mouvement
avec lentille

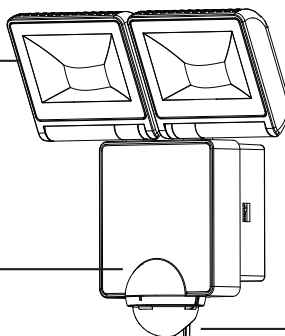

2 tiges pour le
réglage de la durée
(TIME) et de la
luminosité (Lux)

2. Raccordement

⚠ AVERTISSEMENT



Danger de mort, risque d'électrocution !

- Couper la tension !
- Recouvrir ou protéger les parties sous tension à proximité.
- Protéger contre toute remise en marche !
- Vérifier l'absence de tension !
- Mettre à la terre et court-circuiter !

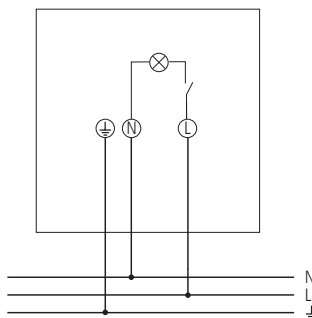

3. Montage

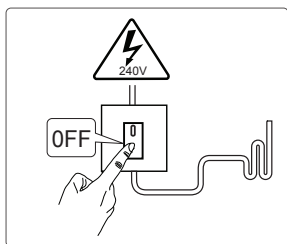

- Couper la tension.

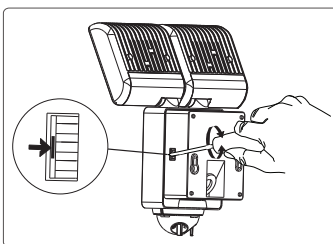

- Desserrer les dérivations à l'aide d'un tournevis et retirer le détecteur de mouvement du socle.

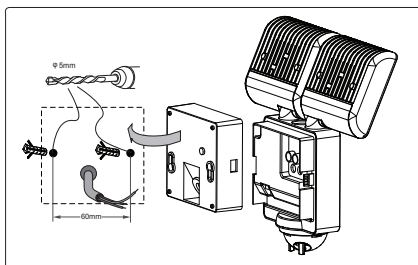
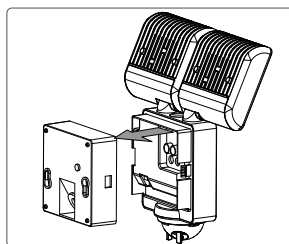

- Fixer le socle au mur.

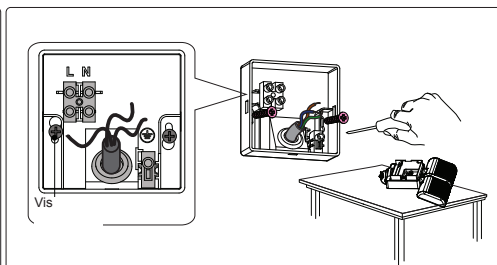

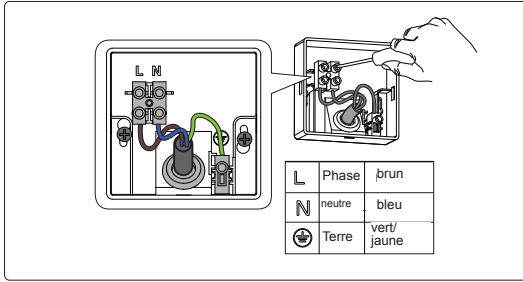

- Passer le câble dans l'ouverture et raccorder chaque câble à la borne correspondante.

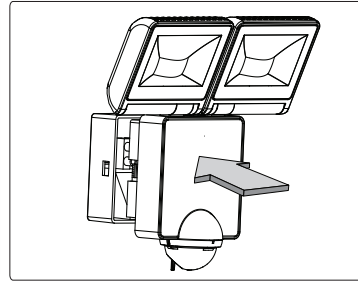

- Enfiler le détecteur de mouvement sur le socle.

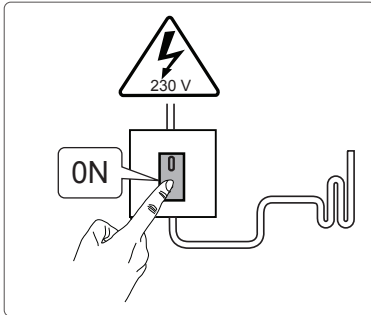

- Raccorder l'appareil au réseau.

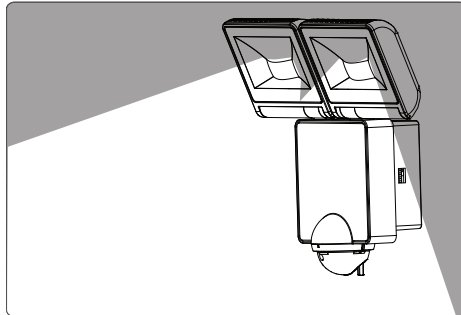

L'appareil nécessite une phase de préchauffage d'env. 40 s.

⚠ ATTENTION

- Température élevée ! Ne pas toucher les pièces métalliques de l'appareil.

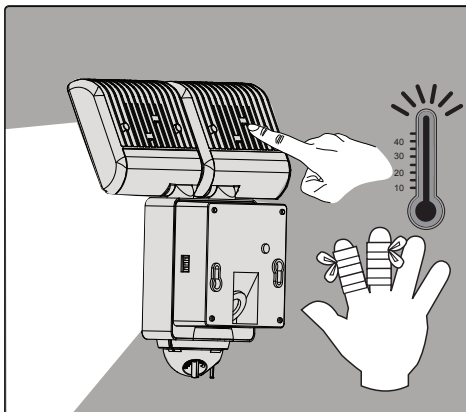

Consignes d'installation

Le détecteur réagissant aux variations de température, éviter les situations suivantes :

- Ne pas diriger le détecteur de mouvement vers des objets dont les surfaces sont fortement réfléchissantes, comme des miroirs par exemple.
- Ne pas installer le détecteur de mouvement à proximité de sources de chaleur, comme des bouches de chauffage, des climatiseurs, des lampes, etc.
- Ne pas diriger le détecteur de mouvement vers des objets qui bougent sous l'effet du vent, comme des rideaux, de grandes plantes vertes, etc.
- Respecter la direction de déplacement lors du test.

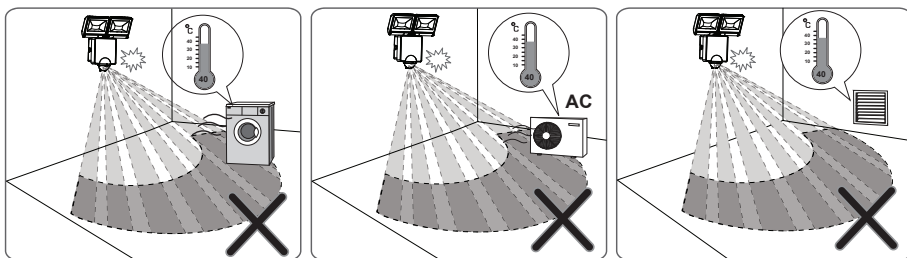

- Hauteur de montage recommandée : 1,8 à 2,5 m
- Zone de détection : env. 10 m à 2,5 m
- Rayon : 140 °

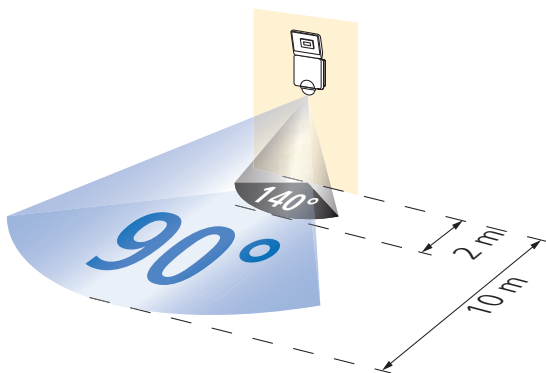

4. Test de déambulation et orientation

Le test déambulatoire sert à sélectionner un lieu d'installation adapté pour obtenir la meilleure zone de détection possible.

Le spot LED réagit uniquement aux mouvements (indépendamment de la luminosité).

- Placer la tige de réglage de la durée sur T.
- Activer l'appareil.
- Traverser la zone de détection. Après que l'appareil a détecté un mouvement, les lampes s'allument pendant 2 s.
- Pendant le test, faire attention au sens de la marche.

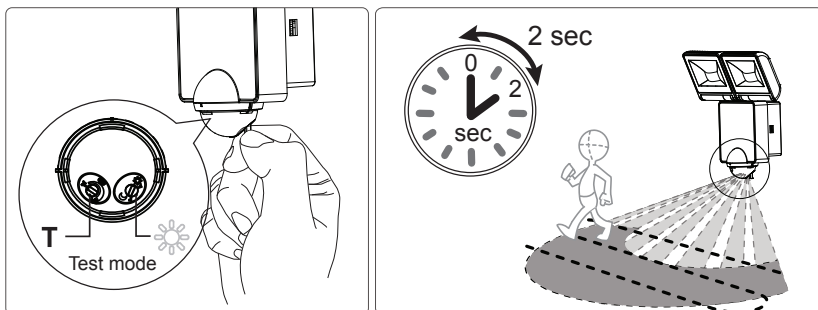

Alignement du détecteur de mouvement et des lampes

- La tête du spot LED peut être tournée de 90° vers la gauche ou vers la droite.
- La lampe peut être inclinée de 85° et l'« éventail » peut être tourné de 40°.

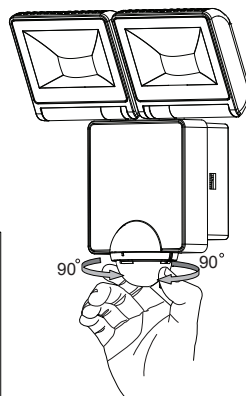
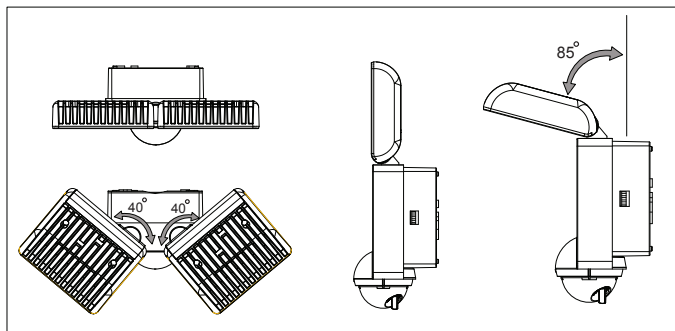

5. Réglage

Le détecteur de mouvement est doté de 2 tiges sur sa face inférieure qui permettent de régler la durée (TIME) et la luminosité (LUX).

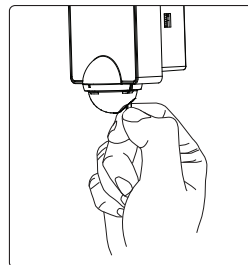

1. Réglage de la durée (TIME)

➤ Régler le temps souhaité de 5 s – 10 min avec la tige. Après chaque mouvement, les LED s'allument pendant le temps souhaité.

2. Réglage de la luminosité (LUX)

➤ Régler la fonction souhaitée Lune ☾ pour l'obscurité maximale ou Soleil ☀ pour luminosité maximale. Entre ces deux réglages, la luminosité souhaitée est réglable en continu.

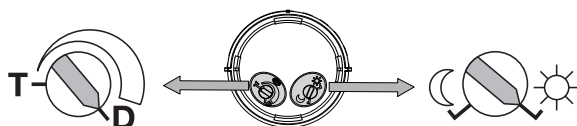

Réglage de la temporisation

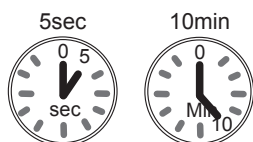

Réglage de la luminosité

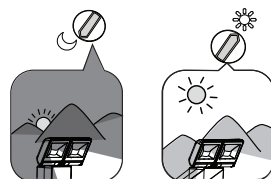

3. Réglage de la durée au crépuscule

Si vous positionnez la tige TIME sur la position **D** (fonction Interrupteur crépusculaire), le détecteur de mouvement ne fonctionne pas. Le spot LED s'allume au niveau luminosité réglé.

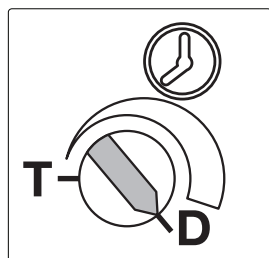

=

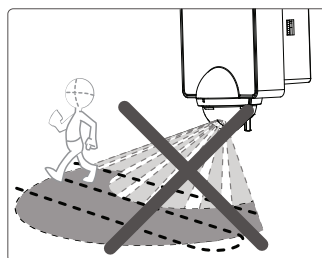

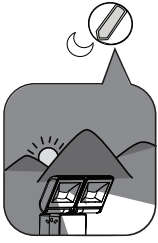

Les LED sont activées la nuit

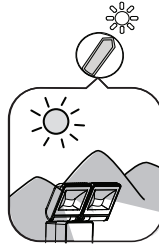

Les LED sont activées le jour

ATTENTION

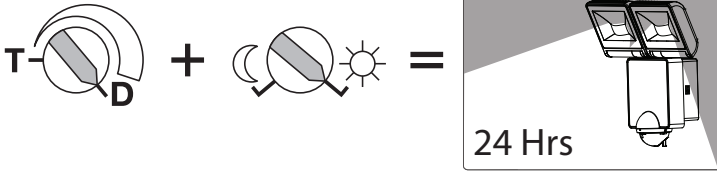

6. Utilisation des caches

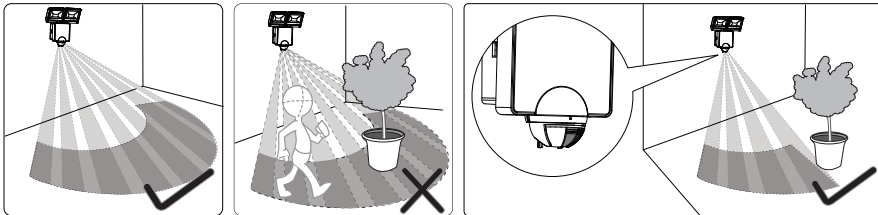

- Utiliser le cache fourni pour adapter le détecteur de mouvement à la zone de détection souhaitée.
- Retirer la partie souhaitée du cache à l'aide d'une pince ou d'un outil similaire.
- Ensuite, le placer sur la lentille et visser.

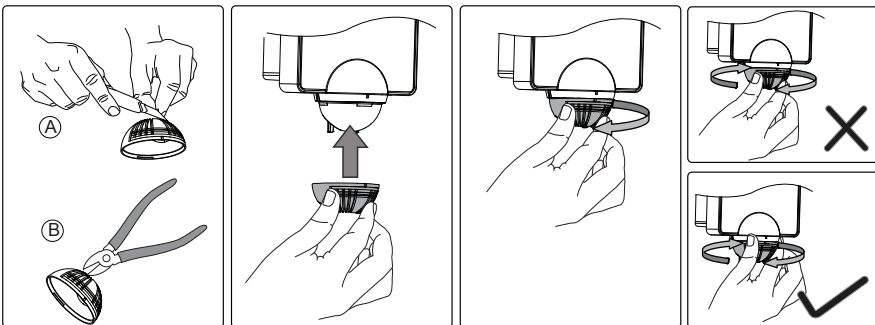

7. Caractéristiques techniques

- Tension de service : 100–240 V~
- Fréquence : 50-60 Hz
- Éco (veille) : max. 0,5 W
- Type de lampe : LED (1 x 8 W, 430 lm / 2 x 8 W, 860 lm)
- Couverture angulaire : 140 ° (2 m); 90 ° (10 m)
- Zone de détection : max. 10 m
- Hauteur de montage : 1,8–2,5 m
- Plage de réglage de luminosité : 5–200 Lux
- Durée d'activation de la zone : 5 s – 10 min
- Température ambiante admissible : –20 °C à +40 °C
–20 °C à +55 °C LED off
- Classe de protection : II en cas de montage conforme
- Degré de protection : IP 44 selon EN 60598

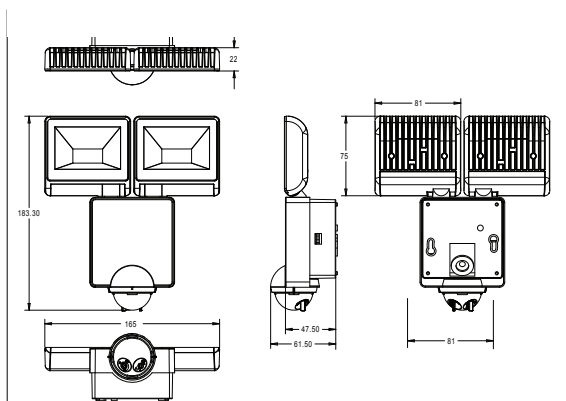

Route de Biesme 49
B-6530 THUIN
TEL 071 59 00 39
FAX 071 59 01 61
info@tempolec.be
www.tempolec.be

Adresse du service après-vente

Theben AG
Hohenbergstr. 32
72401 Haigerloch
ALLEMAGNE
Tél. +49 (0) 74 74/6 92-0
Fax +49 (0) 74 74/6 92-150

Hotline

Tél. +49 (0) 74 74/6 92-369
Fax +49 (0) 74 74/6 92-207
hotline@theben.de

Adresses, numéros de téléphone, etc.
www.theben.de